

Prozess Druckmessgerät mit Grenzsignalgeber

Prozess pressure gauges with alarm contacts

Appareils Prozess pour mesurage de pression avec seuls d alarme

ME15

• Anwendung

Relativ- und Absolutdruckmessung kleiner und mittlerer Druckbereiche mit integrierter Digitalanzeige, für gasförmige, nicht aggressive Messstoffe. Als Ausgang stehen eine analoge, eine serielle Schnittstelle und vier einstellbare Grenzsignale zur Verfügung. Sprache und Messeinheit sind wählbar.

• Service intended

Relative and absolute pressure measurement of low and medium pressure ranges with integrated digital indicator, suitable for not aggressive gaseous media. As an output, an analog and a serial interface, as well as four adjustable alarm contacts are available. Language and unit of measurement are optional.

• Utilisation

Pour la mesure de pressions relative et absolue, pour étendues de mesure faible ou moyenne, avec affichage numérique, pour fluides gazeux, non agressifs. Comme sortie il y a à disposition: une sortie analogique, un interface série et quatre seuils d'alarme réglables. Le langage et les unités de mesure sont au choix.



Technische Daten	Technical Data	Caractéristiques techniques
Gehäuse Rundgehäuse aus Edelstahl, Ø 100mm	Case Ø 100mm, Stainless steel	Boîtier Ø 100mm, acier inox
Schutzart IP 65 nach EN 60529 / IEC 529	Degree of protection IP 65 per EN 60529 / IEC 529	Degré de protection IP 65 selon EN 60529 / IC 529
Druckanschluss 1 x G1/2B nach EN 837-1, Edelstahl 1.4404	Pressure connection 1 x G1/2B per EN 837-1, stainless steel 316L	Raccord pression 1 x G1/2B selon EN 837-1, Z3 CND 17-12-02
Drucksensor Keramik, Nylon, Silikon, Aluminium Messbrücke piezoresistiv	Sensing element Ceramic, nylon, silicon, aluminium Measuring bridge: piezoresistive	Capteur de pression Céramique, nylon, silicium, aluminium Pont de mesure: piézorésistif
Druck- und Überlastbereiche siehe Tabelle Seite 05.0704	Pressure and overpressure ranges see table page 05.0704	Etendues de mesure et plages de surcharge voir tableau page 05.0704
Elektrischer Anschluss 14-poliger Stecker	Electrical connection 14-pin plug	Branchement électrique Connecteur à 14 pôles
Hilfsenergie Ub = 17 ... 30 V DC	Power supply Ub = 17 ... 30 DC V	Alimentation Ub = 17 ... 30 Vcc
Ausgangssignale analog: 0/4 ... 20 mA / Bürde ≤ 400 Ohm galvanisch getrennt	Signal output analog: 0/4 ... 20 mA / Load ≤ 400 Ohm galvanically separated	Signal de sortie analogue : 0/4 ... 20 mA / Charge ≤ 400 Ohm séparé galvanique
Grenzsignalgeber Grenzsignalzahl : 2, Optional 4 Schaltleistung : 50VA / 2A Schaltspannung : 24 V DC Programmierschutz : PIN, frei wählbar	Alarm contacts N° of contacts : 2, optionally 4 Load : 50VA / 2A Breaking voltage : 24 DC V programming protection: PIN, arbitrary	Seuls d'alarme Nombre de contacts : 2, optionnel 4 Puissance de coupure : 50VA / 2A Tension de commutation : 24 Vcc Sécurité des données : code PIN, éligible
Ansprechzeit t < 10 ms	Response time t < 10 ms	Temps de réponse t < 10 ms
Genauigkeit nach IEC 61298-2 Linearität + Hysterese + Repetierbarkeit < 0,3 % FS, <0,2%BFSL	Accuracy per IEC 61298-2 Linearity + hysteresis + repeatability < 0,3 % FS, <0,2%BFSL	Précision selon IEC 61298-2 Linéarité + hystérésis + reproductibilité < 0,3 % de l'EM, <0,2%BFSL
Anzeige 4½-stellige LCD-Anzeige Ziffernhöhe 14 mm 2,5 Messungen / s	Display 4½ digits LCD-display height of digits 14 mm 2,5 mesures / s	Affichage 4½ digits affichage LCD Hauteur des chiffres 14 mm 2,5 mesures / s
Leistungsaufnahme P max = 2,2 W	Power consumption P max = 2,2 W	Consommation P maxi = 2,2 W
EMV-Richtlinie 2014/30/EU, EN 61326 Emission (Gruppe 1, Klasse B), Störfestigkeit (industrieller Bereich)	EMC Directive 2014/30/EU, EN 61326 Emission (Group 1, Class B), Immunity (industrial locations)	Directive EMC 2014/30/UE, EN 61326 émission (groupe 1, classe B), Immunité (sites industriels)
zulässige Temperaturen T _{min} / T _{max} Lagertemperatur - 30 ... + 80 °C Umgebungstemperatur - 20 ... + 50 °C Mediumtemperatur - 20 ... + 80 °C	Permissible temperatures T _{min} / T _{max} Storage temperature - 30 ... + 80°C Ambient temperature - 20 ... + 50°C Medium temperature - 20 ... + 80°C	Températures autorisées T _{mini} / T _{maxi} Température de stockage - 30 ... + 80°C Température ambiante - 20 ... + 50°C Température du fluide - 20 ... + 80°C
Temperatureinfluss mittlerer TK < 0,1 % FS / 10 K	Temperature error Mean TK of zero < 0,1 % FS / 10 K	Influence de la température TK moyenne < 0,1 % / 10 K
Gewicht 0,7 kg	Weight 0,7 kg	Poids 0,7 kg
Ergänzungen siehe Seiten 05.0705 - 05.0706	Optional extras see pages 05.0705 - 05.0706	Options voir pages 05.0705 - 05.0706
Datenlogger siehe Seite 05.0706	Data logger see page 05.0706	Enregistrement des données voir page 05.0706

Stand: 8. 10. 2023

Einstellbare Parameter Adjustable parameter Paramètres réglables

Nr.	Parameter	N°	Parameter	N°	Paramètre
1	PIN	1	PIN	1	PIN
	4-stellig, frei wählbar eine PIN je Parameter möglich PIN-Grundstellung = 0000		4 digits, free selection one PIN for each parameter possible PIN-Offset = 0000		4 digits, sélection au choix un PIN possible pour chaque paramètre PIN état initial = 0000
2	Menüsprachen	2	Language	2	Langue
	Deutsch, englisch, französisch		german, english, french		allemand, anglais, français
3	Anzeigeeinheiten	3	Display units	3	Unité d'affichage
	SI- oder technische Einheit wählbar: mbar, bar, Pa, hPa, kPa, MPa, at, kg/cm ² , kp/cm ² , mmH ₂ O, mH ₂ O, atm, Torr, mmHg, psi, inH ₂ O, ftHg, inHg, °C, °F, K. benutzerdefinierte Einheiten als Option möglich		SI or engineering units : mbar, bar, Pa, hPa, kPa, MPa, at, kg/cm ² , kp/cm ² , mmH ₂ O, mH ₂ O, atm, Torr, mmHg, psi, inH ₂ O, ftHg, inHg, °C, °F, K. user defined units optional		au choix unités SI ou techniques: mbar, bar, Pa, hPa, kPa, MPa, at, kg/cm ² , kp/cm ² , mmH ₂ O, mH ₂ O, atm, Torr, mmHg, psi, inH ₂ O, ftHg, inHg, °C, °F, K unités définies par l'utilisateur: possibles en option
4	Schleppzeigerfunktionen	4	One way reset pointer function	4	Pointeur de traînage
	Anzeige für Minimal- und Maximalwert rückstellbar.		Display of minimum and maximum value resettable.		Affichage de valeur mini et maxi remise à zéro.
5	Grenzschafter	5	Alarm contacts	5	Seuils d'alarme
	für jedes der vier Grenzschnale ist frei wählbar: Kontaktfunktion Öffner oder Schließer, unterer Schaltpunkt, oberer Schaltpunkt, Schaltverzögerung der Schaltpunkte getrennt einstellbar von 0,0 bis 19,9 s.		For each of the four alarm contacts free selection of: contact function make or break contact, low switching point, high switching point delay time of switching point separately adjustable from 0.0 to 19.9 s.		Pour chacun des 4 seuils d'alarme sélection au choix: fonction du contact fermeture ou ouverture, point de commutation bas, point de commutation haut, retard de commutation des points de contact réglable séparément entre 0,0 et 19,9 s.
6	Dämpfung des Messwertes	6	Damping of measuring value	6	Amortissement de la valeur de mesure
	Integrationszeit einstellbar von 0,0 bis 19,9s		Integration time adjustable from 0,0 to 19,9s		temps d'intégration réglable entre 0,0 et 19,9s
7	Analogausgang	7	Analog output	7	Sortie analogique
	Anfangspunkt und Endpunkt frei wählbar.		free selection of starting point and end point.		Sélection au choix du point de départ et du point final.
8	Serielle Schnittstelle	8	Serial interface	8	Interface série
	Baudrate, Datenbits, Stopbits, Parität, Über- tragungsprotokoll		baudrate, databits, stopbits, parity, transmission protocol		taux de Bauds, bit utile, bit d'arrêt, parité, protocole de transfert
9	Analogeingangskalibrierung	9	Analog input calibration	9	Calibration de la entrée
	Nullpunkt und Endpunkt einstellbar.		Zero point and end point adjustable.		réglage du zéro et du max
10	Analogausgangskalibrierung	10	Analog output calibration	10	Calibration de la sortie
	Nullpunkt und Endpunkt einstellbar.		Zero point and end point adjustable.		réglage du zéro et du max
11	Datenloggerfunktion optional	11	Datalogger function optional	11	Fonction d'enregistrement des données optionelle
	Speicherintervall einstellbar von 1s bis 24h. 672 Zeilen = 3360 Werte Daten in Zeilenform: Datum, Uhrzeit, Min. und Max. -Wert getrennt einstellbar		Storage interval adjustable from 1s to 24h. 672 rows = 3360 values Data in lines: Date, Time, min and max value separately adjustable		intervalle de saisie des données réglable entre 1s et 24h 672 lignes = 3360 valeurs De données en lignes: Date, heure, minutes et la valeur max réglable séparément

Prozess Druckmessgerät mit Grenzsinalgeber
Prozess pressure gauges with alarm contacts
Appareils Prozess pour messurage de pression avec seuls d alarme

ME15

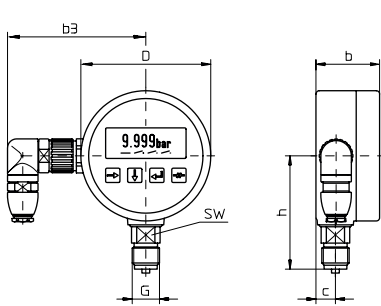

Typ ME15.U.1.N...
 Anschluss unten
 bottom pressure entry
 raccord en bas

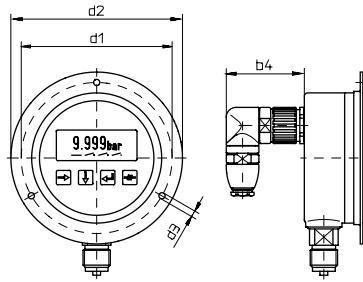

Typ ME15.U.2.N...
 Rand vorne
 panel mounting flange
 collerette avant

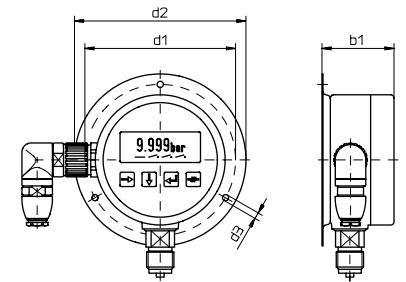

Typ ME15.U.3.N...
 Rand hinten
 surface mounting flange
 rebord arrière

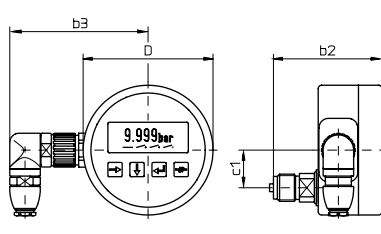

Typ ME15.H.1.N...
 Anschluss hinten
 back pressure entry
 raccord arrière

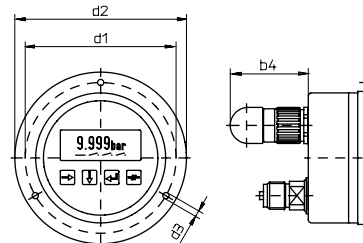

Typ ME15.H.2.N...
 Rand vorne
 panel mounting flange
 collerette avant

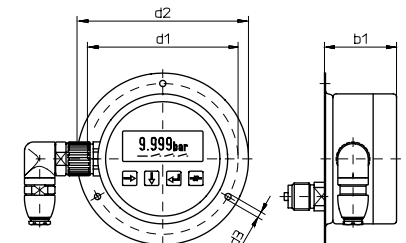



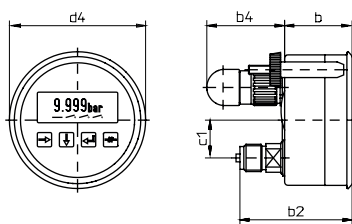



Typ ME15.H.3.N...
 Rand hinten
 surface mounting flange
 rebord arrière



Typ ME15.H.4.N... *)
 Dreikantfrontring
 triangular bezel
 collerette avant triangulaire

Stand: 8. 10. 2023

NG	b	b1	b2	b3	b4	c	c1	D	d1	d2	d3	d4	G	h	SW	Tafelausschnitt panel cut-out découpe du panneau		kg
	mm																	
100	50	56	86,5	90	56	15	29	100,8	116	132	4,8	107	G½B	87	22	105	*) 103	0,7

Typ, type, type		ME15.U.1.N100	ME15.U.2.N100	ME15.U.3.N100	ME15.H.1.N100	ME15.H.2.N100	ME15.H.3.N100	ME15.H.4.N100	
Ø 100mm									
Anzeigebereich Scale range Etendues de mesure	Überlastgrenze Limit of surcharge Limites de surcharge	Bestell-Nr. Order-N° N° de commande							
mbar									
0 ... 2,5	25,0	117852	117871	117890	117909	117928	117947	117966	
0 ... 4,0	25,0	117853	117872	117891	117910	117929	117948	117967	
0 ... 6,0	25,0	117854	117873	117892	117911	117930	117949	117968	
0 ... 10,0	25,0	117855	117874	117893	117912	117931	117950	117969	
0 ... 16,0	1400,0	117856	117875	117894	117913	117932	117951	117970	
0 ... 25,0	1400,0	117857	117876	117895	117914	117933	117952	117971	

Anschlussbelegung
 Wiring details
 raccordement

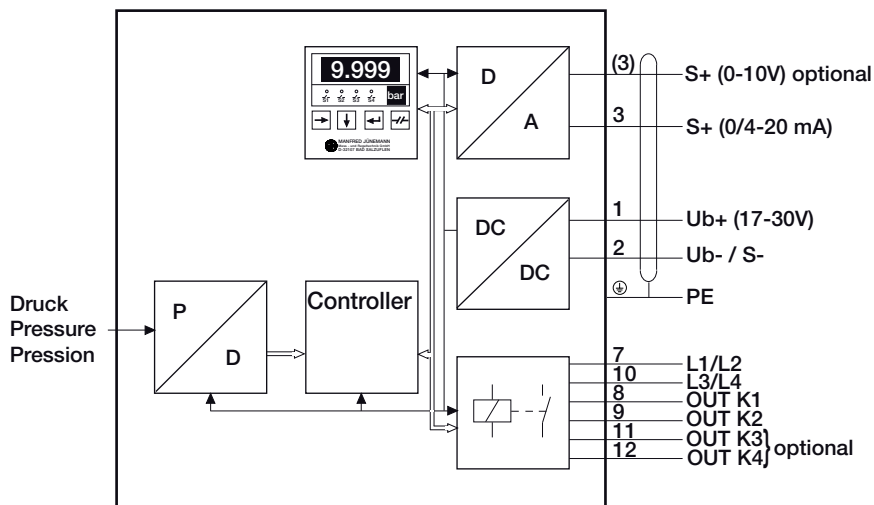

Steckverbinder
 plugin connector
 assamblage connector
 Art.-N°.: 408 837

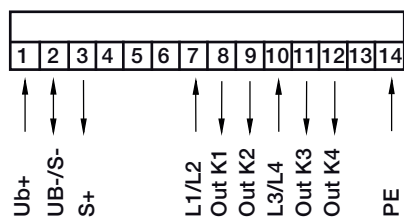

Prozess Druckmessgerät mit Grenzsignalgeber
Prozess pressure gauges with alarm contacts
Appareils Prozess pour mesurage de pression avec seuls d alarme

ME15

Ergänzungsartikel Optional extras Options	ME15
	Bestell-Nr. Order-N°. N° de commande
Anschlusszapfen G 1/4 B Connector G 1/4 B Raccord G 1/4 B	110762
Anschlusszapfen 1/4-NPT Connector 1/4 NPT Raccord 1/4 NPT	110763
Anschlusszapfen 1/2-NPT Connector 1/2 NPT Raccord 1/2 NPT	110764
Analoges Ausgangssignal 0 ... 10 V, 3-Leiter Analog output signal 0 ... 10 V, 3-wire Signal de sortie analogue 0 ... 10 V, 3-fils	110765
Grenzsignalgeber: Grenzsinalzahl 4 x 24V DC / 50W / 2A - 4 x 230V / 50VA / 0,2A Alarm contacts: N° of contacts 4 x 24DC V / 50W / 2A - 4 x 230V / 50VA / 0,2A Seuls d'alarme: N° de contacts 4 x 2Vcc / 50W / 2A - 4 x 230V / 50VA / 0,2A	396261
Messsystem für Absolutdruck Sensing element for absolute pressure Capteur pour pression absolue	110324
Ausführung für Sauerstoffbetrieb, Füllung: Halocarbon, (nur piezoresistiv) Oxygen service version, filling: Halocarbon, (piezoresistive only) Exécution pour utilisation sous oxygène, fourrure: Halocarbon, (juste piézorésistif)	110323
Messsystem gereinigt, für Sauerstoff Degreased sensing element for oxygen service Organe moteur dégraissé pour oxygène	110325
Prüfprotokoll Testing record Certificat d'essais	110326

Stand: 8. 10. 2023

 Temperaturentkoppler Temperature decoupler Découpleur de température	07.0505
 Druckmittler Chemical seals Séparateurs	06.0101 - 06.1502

Datenlogger mit LCD Anzeige Datalogger with LCD indicator Registrement des données avec affichage LCD

ME15

Bestell-Nr.
Order-N°.
N° de commande

Datenlogger-Funktion: Speicherung von Minimal-, Ist- und Maximalwert;
Speicherintervall 1s...24h; Speicherplätze 10000 / Wert, mit LCD Anzeige

396260

Datalogger function: storage of minimum, mean and maximum value;
storage interval 1s...24h; amount of memory 10000 / value, with LCD indicator

Fonction d'enregistrement des données: Mémorisation de valeur mini, moyenne et maxi;
intervalle de saisie des données 1s...24h; capacité de mémoire 10000 / valeur, avec affichage LCD

Anschlussbelegung Wiring details raccordement

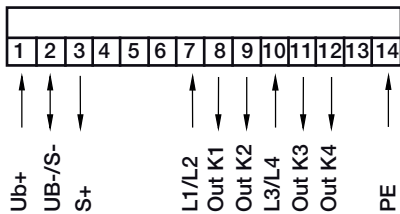
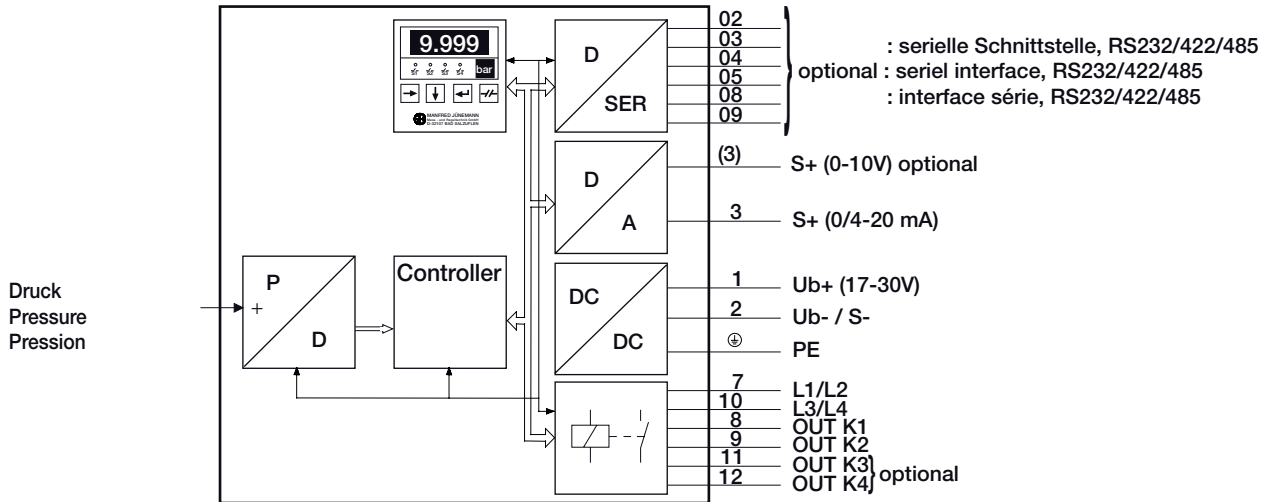

Steckverbinder
plugin connector
assamblage connector
Art.-N°.: 408837



SUB-D - Stecker
SUB-D - connector
SUB-D - connector

Art.-Nr.: 396004

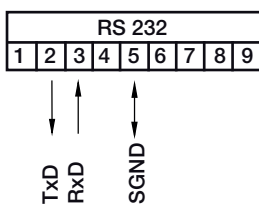

Art.-Nr.: 396005

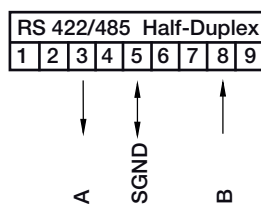

Art.-Nr.: 396252

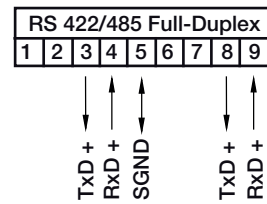

Stand: 8. 10. 2023